

XBZ02P3601-G

JTR39007-001

ツェナーダイオード

■ 特長

環境への配慮 : EU RoHS 指令対応、鉛フリー

■ 用途

● 定電圧用

■ 製品名

PRODUCT NAME	PACKAGE	ORDER UNIT
XBZ02P3601-G *	SOD-523P	5,000/Reel

* ハロゲン&アンチモンフリーかつ EU RoHS 対応製品です。

■ マーキング

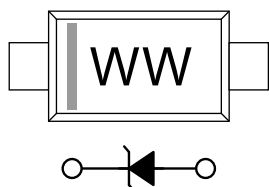

■ 外形寸法図

● SOD-523P

Unit : inch (mm)

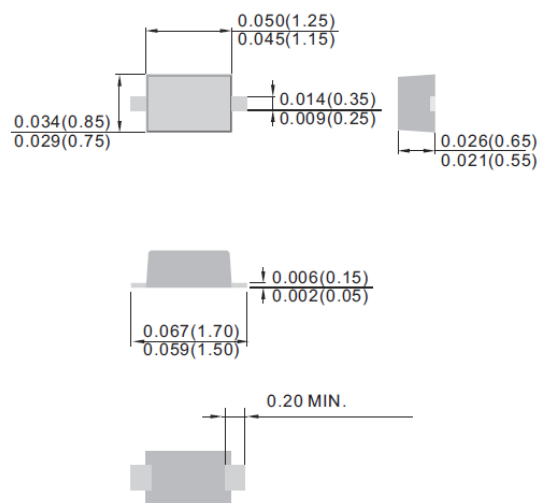

■ 絶対最大定格

Ta=25°C

PARAMETER	SYMBOL	RATINGS	UNIT
Power Dissipation	Pd	200 ^(*)	mW
Junction Temperature	Tj	150	°C
Storage Temperature	Tstg	-55 to +150	°C

(*) PCB mounted

■ 電気的特性

Ta=25°C

PARAMETER	SYMBOL	TEST CONDITIONS	LIMITS			UNIT
			MIN.	TYP.	MAX.	
Zener Voltage	V _Z	I _{ZT} =5mA	34.2	36	37.8	V
Zener Impedance	Z _{ZT1}	I _{ZT} =5mA	-	-	90	Ω
	Z _{ZT2}	I _{ZT} =1mA	-	-	350	Ω
Reverse Current	I _R	V _R =25.2V	-	-	0.1	μA

■ 特性例

(1) Zener Current vs. Zener Voltage

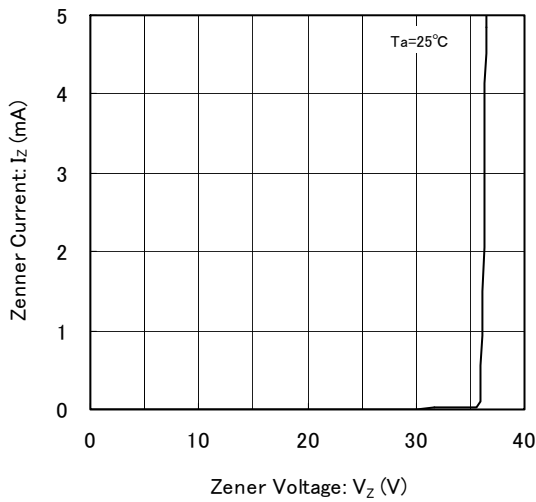

(2) Forward Current vs. Forward Voltage

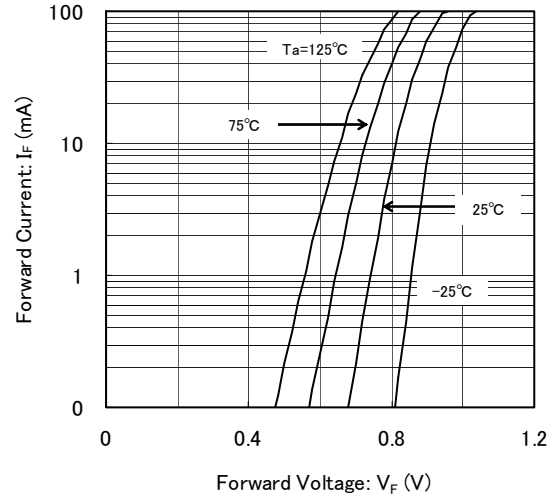

(3) Terminal Capacitance vs. Reverse Voltage

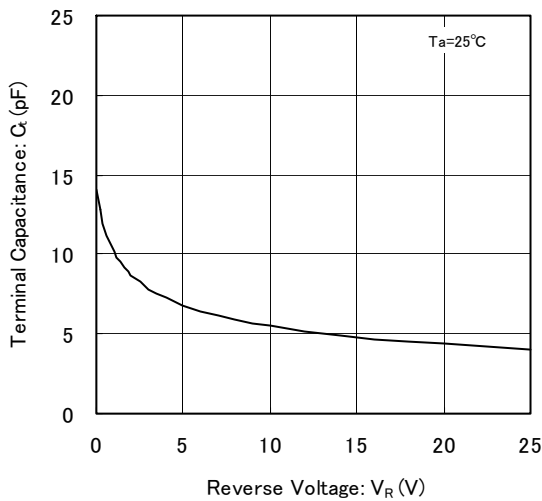

(4) Power Dissipation vs. Operating Temperature

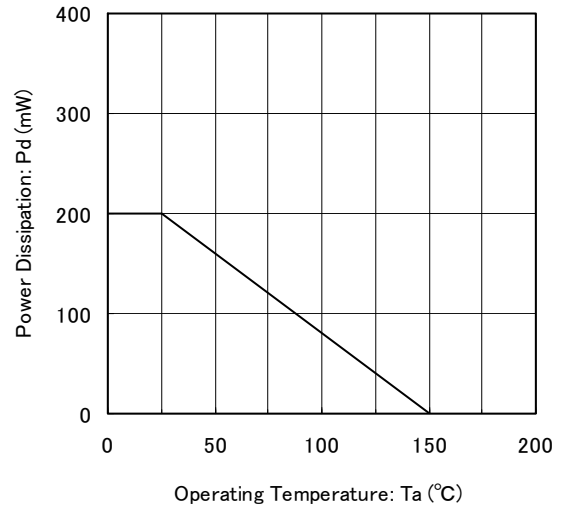

■ 使用上の注意

- 絶対最大定格を超えないようにご使用下さい。
絶対最大定格内であっても高負荷(高温/高電圧/大電流/温度変化等)で連続して使用される場合は、信頼性が著しく低下する恐れがあります。
- 当社では製品の改善、信頼性の向上に努めております。しかしながら、万が一のためにフェールセーフとなる設計およびエージング処理など、装置やシステム上で十分な安全設計をお願いします。

■参考パターンレイアウト

●SOD-523P

Unit : inch (mm)

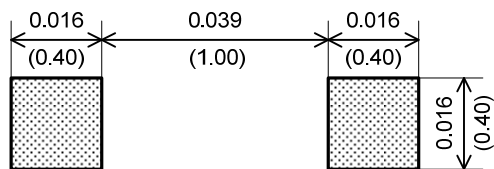

■テーピング仕様

●SOD-523P

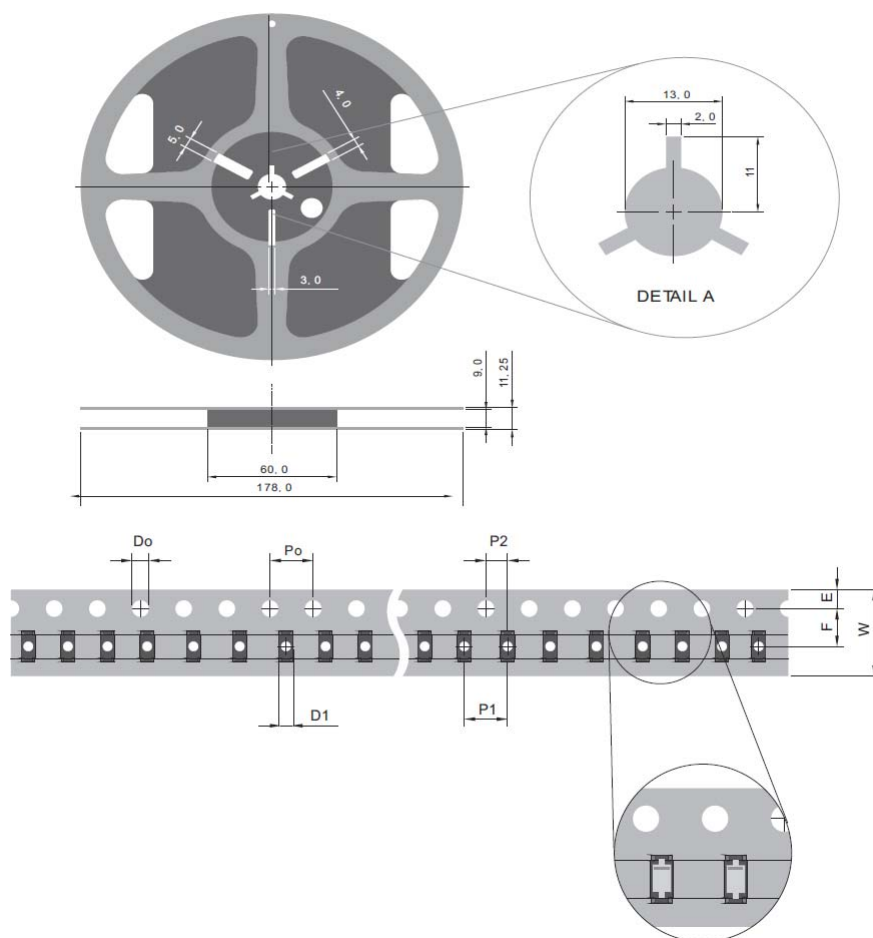

SYMBOL	mm
D_0	1.50 ± 0.10
D_1	0.50 ± 0.25
E	1.75 ± 0.10
F	3.50 ± 0.05
P_0	4.00 ± 0.10
P_1	4.00 ± 0.10
P_2	2.00 ± 0.05
W	$8.00 \begin{matrix} +0.3 \\ -0.15 \end{matrix}$

1. 本書に記載された内容(製品仕様、特性、データ等)は、改善のために予告なしに変更することがあります。製品のご使用にあたっては、その最新情報を当社または当社代理店へお問い合わせ下さい。
2. 本書に記載された技術情報は、製品の代表的動作・応用を説明するものであり、工業所有権、その他の権利に対する保証または許諾するものではありません。
3. 本書に記載された製品は、通常の信頼度が要求される一般電子機器(情報機器、オーディオ／ビジュアル機器、計測機器、通信機器(端末)、ゲーム機器、パーソナルコンピュータおよびその周辺機器、家電製品等)用に設計・製造しております。
4. 本書に記載の製品を、その故障や誤作動が直接人命を脅かしたり、人体に危害を脅かす恐れのある装置やシステム(原子力制御、航空宇宙機器、輸送機器、交通信号機器、燃焼制御、生命維持装置を含む医療機器、各種安全装置など)へ使用する場合には、事前に当社へご連絡下さい。
5. 当社では製品の改善、信頼性の向上に努めております。しかしながら、万が一のためにフェールセーフとなる設計およびエージング処理など、装置やシステム上で十分な安全設計をお願いします。
6. 保証値を超えた使用、誤った使用、不適切な使用等に起因する損害については、当社では責任を負いかねますので、ご了承下さい。
7. 本書に記載された内容を当社に無断で転載、複製することは、固くお断り致します。

トレックス・セミコンダクター株式会社